

Materialheber (GS geprüft) bis 150 kg Tragkraft, Lastdorn 600 mm, 100 bis 1200 mm Hubbereich, Polyamidräder

Product Images

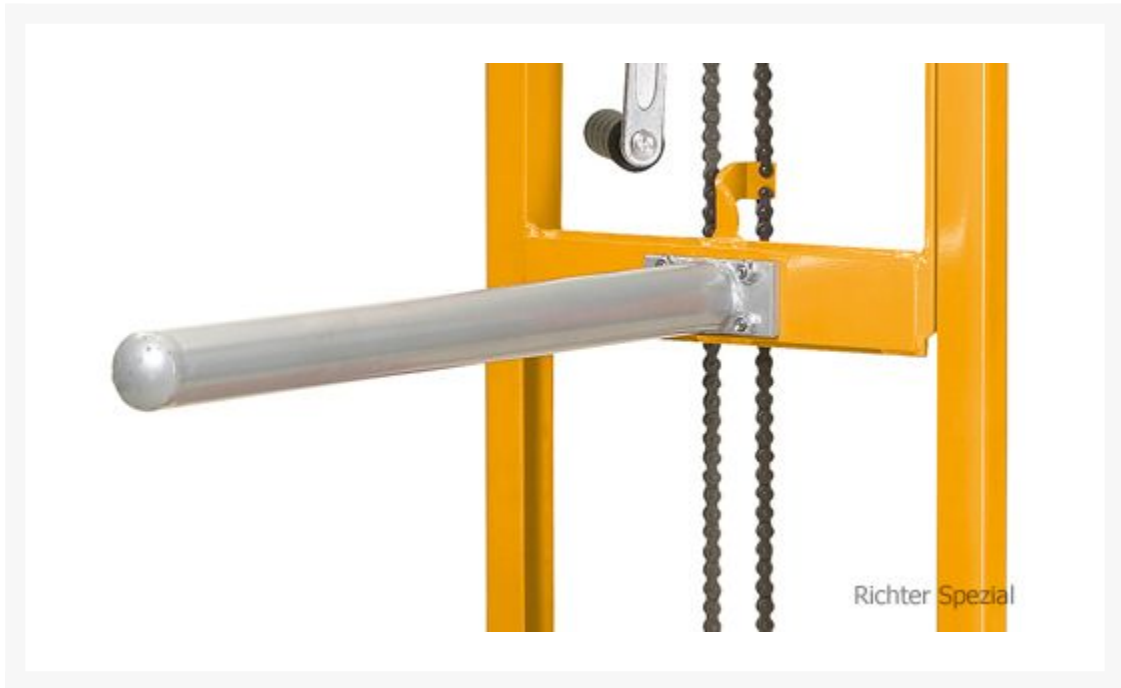

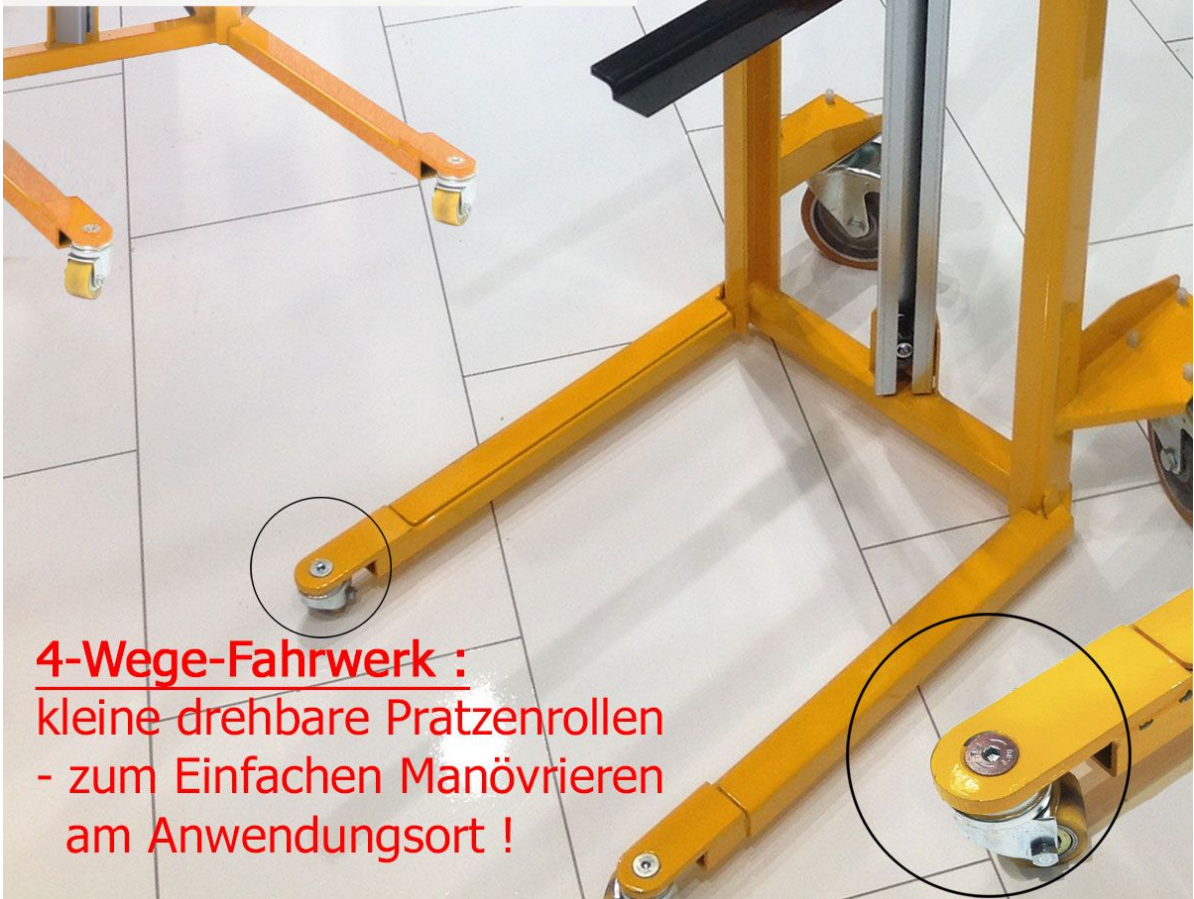

Ansicht am Materialheber
mit Gabeln, auch für Last-
dorn oder Plattform



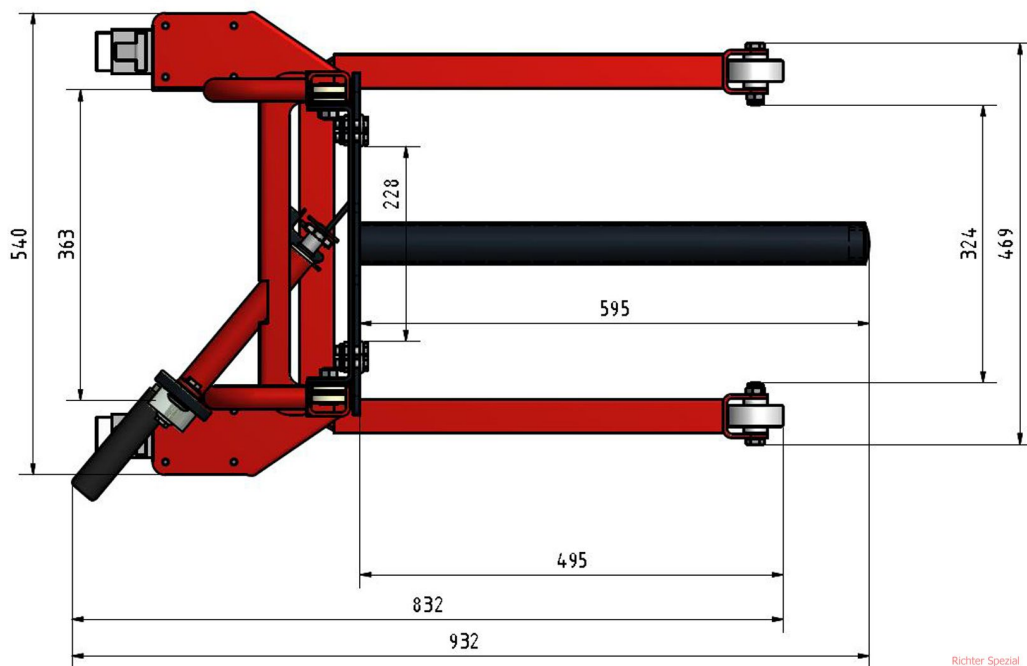
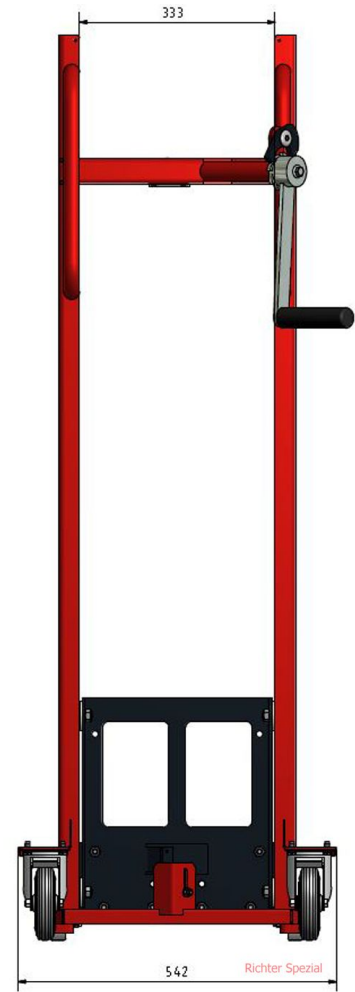
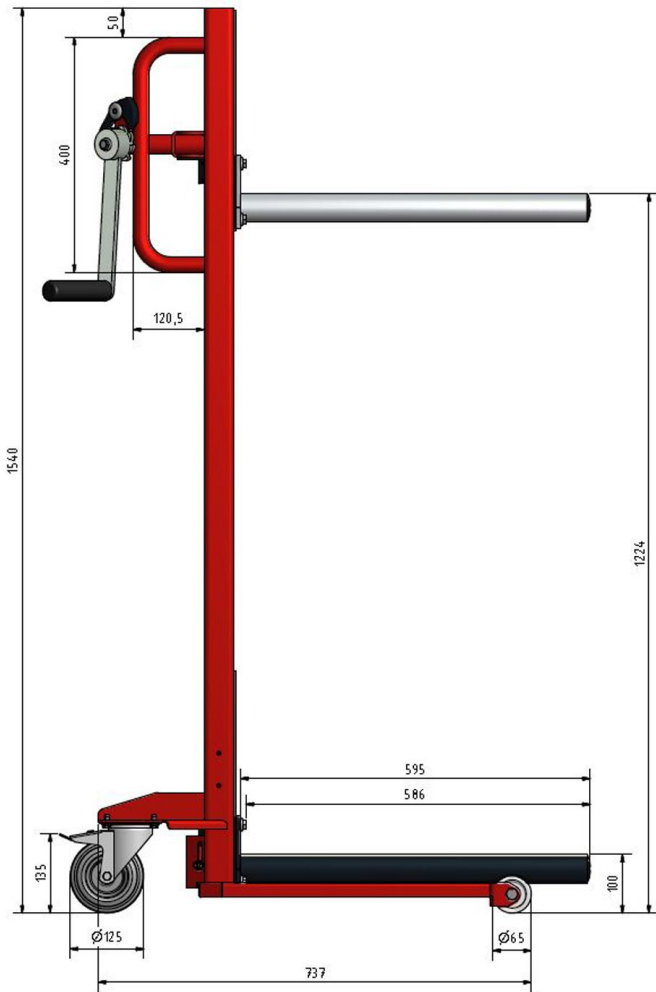















Richter Spezial



	1028 Melonengelb		5010 Enzianblau
	2002 Blutorange		5012 Lichtblau
	2004 Reinorange		6011 Resedagrün
	3003 Rubinrot		7016 Anthrazitgrau
	5007 Brillantblau		7021 Schwarzgrau
			7035 Lichtgrau

11 RAL-Farben für Hubkarren & Materialheber - **ohne Mehrkosten** - zur Auswahl.

Andere Farben aus der RAL-Classic Serie K5 sind möglich, bitte fragen Sie an!

Die Farbdarstellungen am Bildschirm sind nicht farbverbindlich.
Für die exakte Bestimmung verwenden Sie bitte einen genormten Farbfächer.

Kurzbeschreibung

GS geprüfter Material-Heber mit 150 kg Traglast, Lastdorn 600 mm, Kettenantrieb, höheneinstellbar von 98 bis 1200 mm, Polyamidräder

Beschreibung

Materialheber mit Lastdorn 600 x 48 mm Ø, per Rollenkette [incl. Kettenschutz] von 98 bis 1200 mm höheneinstellbar,

Hub ca. 100 mm je Umdrehung, pulverbeschichtet in RAL 1028, weitere Farben möglich. Ergonomisches und rüchenschonendes Heben von Rollenware am Arbeitsplatz und einfaches Verfahren. GS geprüft. Varianten: z.B. [Gabel](#), [TPE-Räder](#), oder 4-Wege-Fahrwerk.

Lieferung auf Rechnung frei Haus D ohne Nebenkosten. Wir liefern selbstverständlich auch nach A und CH, bitte fragen Sie mit Angabe Ihrer PLZ die Frachtkosten an. Danke.

Sie haben Fragen? Bitte kontaktieren Sie uns unter Telefon [+49 \(0\) 4721 / 310 9410](tel:+49(0)47213109410) oder senden Sie uns ein [Mail](mailto:info@richter-spezial.de) an [info \(at\) richter-spezial.de](mailto:info@richter-spezial.de).

Additional Information

Lieferzeit	voraussichtlich vier Wochen nach Auftragseingang abgehend
Tragkraft	150 kg
Material	Schweißkonstruktion aus Stahlprofilen und Stahlrohr
Breite	Gesamt 540 mm
Höhe	gesamt 1540 mm
Länge	Gesamt 790 mm
Gewicht	41 kg
Starthöhe	100 mm
Hub	1100 mm
Hubhöhe	1200 mm
Gabelrollen	Pratzenrollen Polyamid 65 Ø x 30 mm
Oberfläche	hieb- und kratzfeste Kunststoffbeschichtung in RAL 1028; weitere Farben gegen geringe Mehrkosten
Gabellänge	Lastendorn 600 mm Länge x 48 mm Ø
Lenkräder	Polyamid Lenkräder 125 mm Ø x 38 mm, je mit Radfeststeller
Lastschwerpunkt	235 mm
Hubgeschwindigkeit	ca. 100 mm Hub je Umdrehung
Hubtechnik	Rollenkette mit selbsthemmender Sicherheitswinde
Beschreibung	<p>Materialheber mit Lastdorn 600 x 48 mm Ø, per Rollenkette [incl. Kettenschutz] von 98 bis 1200 mm höheneinstellbar, Hub ca. 100 mm je Umdrehung, pulverbeschichtet in RAL 1028, weitere Farben möglich. Ergonomisches und rückschonendes Heben von Rollenware am Arbeitsplatz und einfaches Verfahren. GS geprüft. Varianten: z.B. Gabel, TPE-Räder, oder 4-Wege-Fahrwerk.</p> <p>Lieferung auf Rechnung frei Haus D ohne Nebenkosten. Wir liefern selbstverständlich auch nach A und CH, bitte fragen Sie mit Angabe Ihrer PLZ die Frachtkosten an. Danke. Sie haben Fragen? Bitte kontaktieren Sie uns unter Telefon +49 (0) 4721 / 310 9410 oder senden Sie uns ein Mail an info (at) richter-spezial.de.</p>

Weitere Optionen

Pratzenrollen

4-Wege Fahrwerk

Farbwahl

RAL 1028 als Serienfarbe

Wunschfarbe

Farbwunsch, wenn abweichend